



Enertech Group

CTC EcoAir Villa

Ilma/vesi-lämpöpumput, mallit 406-410

**Ruotsin eniten myyty ilma/vesi
lämpöpumppu. Tehokkain ja
hiljaisin lämpöpumppu jonka
olemme koskaan kehittäneet!**



**ENERGY
FLEX**

COP 4,9

CTC EcoAir 400 on hiljainen ilma/vesi lämpöpumppu korkealla hyötysuhteella nyt jopa 4,9 COP

Tehokas ja hiljainen

CTC EcoAir 400 on saanut uuden toimintavarmennan kompressorin, elektronisen paisuntaventtiilin sekä kokonaan uuden tuuletinratkaisun. Nämä muutoksen mahdollistavat hyvän hyötysuhteen (COP 4,9) ja todella hiljaisen käyntiäänien.

Huomaamaton

Uusi muotoilu on tyylikäs ja huomaamaton mikä antaa vapaat kädet sijoituspaikan suhteen.

Ilma on täynnä energiaa

CTC EcoAir 400 asennus on helppo, tarvitsee vain vähän tilaa seinustalta ei mitään keruuputkia tai porakaivoa. CTC EcoAir 400 ottaa energiansa ympäröivästä ulkoilmasta ja siirtää sen talon lämmitysjärjestelmään.

Tehoa silloin kun sitä tarvitaan

CTC EcoAir 400 pienentää lämmityskustannuksia jopa 70%, antaa lämpöä -22°C ja tuottaa jopa +65°C lämpöistä vettä.

Enemmän tehoa

CTC EcoAir 400 on varustettu automaattisella sulatustoiminnalla joka pienentää sulatukset minimiin. Tämä antaa enemmän tehoa ja kasvattaa kompressorin käyttöikää.

Kondenssivesi

Monien lämpöpumppujen alle valuu kondenssivettä joka muodostaa jääkokkareen koneen alle. Ei huolta, Uusi CTC EcoAir 400 on varustettu kondenssivesialtaalla, jossa on sulatusvastus vakiona.

Enegyflex järjestelmä

Parhaiten CTC EcoAir 400 toimii yhdessä hybridivaraajan CTC EcoZenith i250 tai CTC EcoZenith i550 PRO kanssa. Energyflex järjestelmä mahdollistaa erilaisten lämmönlähteiden liittämisen järjestelmään. Voit liittää siihen aurinkolämmityksen tai vesimanttelitakan yms. tai lämmitä sillä vaikka uima-allasta.

Säilytä vanha kattilasi

Jos haluat säilyttää vanhan kattilasi se ei ole mikään ongelma. CTC EcoAir 400 kytkettynä yhteen CTC EcoLogic PRO ohjauksen kanssa osaa käyttää ja ohjata erilaisia kattiloita ja lämmitysjärjestelmiä.

Asentajien suosikki

Miksi asentajat pitävät CTC EcoAirsta? Kysy sitä asentajaltasi. Se on nopea ja todella helppo asentaa, ja se on toimintavarma lämpöpumppu.

Takuu 5 vuotta

Kun hankit CTC lämpöpumpun saat viiden vuoden takuun joka kattaa koko laitteiston.

CTC kulkee kehityksen kärjessä

Me valmistamme ja kehitämme kaikki tuotteemme Ruotsissa. Vuonna 1923 aloitti CTC lämmitystuotteiden valmistuksen. Teimme ensimmäisenä lämmityskattilan jossa oli samassa käyttöveden lämmitys. Toimme myös ensimmäisenä ilma/vesi lämpöpumpun markkinoille. Ja nyt olemme tuoneet uuden teknologian koko mallistoon.

Sulattaa vain tarpeen mukaan joka pidentää kompressorin ikää.

Tehokkain ja hiljaisin lämpöpumppu, jonka olemme koskaan kehittäneet.

Antaa lämpöä jopa -22 °C ulkolämpötilassa.

Tuottaa jopa 65 °C lämpöistä vettä.



Elektroninen paisuntaventtiili optimoi käytön.

Uusi tehokkaampi ja hiljaisempi kompressor.

Kondenssivesiallas sulatuksella vakiona.

CTC lämpöpumpun toimituksessa on mukana melkein kaikki tarvittava. Lisävaruste valikoima on runsas ja saatavana on erilaisia tarvikkeita.



CTC EcoZenith i 250 L/H

Hybridivaraaja 15 kW sähköteholla ja lämpöpumppu automatiikalla varustettu CTC EcoZenith i250 on parannettu painos aikaisemmasta CTC EcoEI kattilasta. Ruotsin eniten myyty sähkökattila on saanut uuden kosketusnäytön ja paremman toiminnan käyttöveden lämmitykseen.

CTC EcoZenith i250 tuottaa legionellabakteeritonta vettä. Ratkaisumme on sellainen, että käyttövettä lämmitetään vain tarpeen mukaan.

Lämmitysjärjestelmän vesi tuotetaan aina varaajaan, jossa se pidetään tarvittavan lämpöisenä.

Sekoitusventtiili huolehtii siitä, että järjestelmään menevä lämpö on aina tasaista ja samalla se eliminoi pattereissa esiintyvää napsumista.

CTC EcoZenith i550 Pro

Kaikki yhdessä hybridivaraaja. CTC EcoZenith i550 Pro osaa käyttää ja yhdistää erilaisia lämmönlähteitä ja lämmöntarpeita melkein rajattomasti. Se osaa käyttää erilaisia lämpöpumppuja ja valitsee aina taloudellisemman vaihtoehdon. Soveltuu erinomaisesti suurten CTC EcoAir 410-420 lämpöpumppujen kanssa.

CTC EcoZenith i550 Pro tuottaa runsaasti lämmintä käyttövettä.

22 litraa minuutissa antaa yhtäjaksoisesti yli 600 litraa 40°C lämpöistä vettä.

CTC EcoZenith i550 Pro on ainoastaan 1700 mm korkea ja mahtuu 800mm sisään leveästä oviaukosta.



CTC EcoLogic Pro

Ohjausautomaatti CTC'n lämpöpumpuille, aurinkolämmitykselle, huippulämmölle, varaajille, uima-altaalle jne. CTC Ecologic PROssa on 4,3 tuuman värillinen kosketusnäyttö. Se ohjaa lämmitysjärjestelmää automaattisesti ja siihen voidaan liittää jopa neljä erillistä lämmityspiiriä.

Lisätarvikkeet

CTC Basic Display

kiinteään paluuväsi CTC EcoAir 400

Art-numero

586043401

Sulanapitokaapeli

kondenssialtaan, 5m

586685401

KytKentörima sulanapitokaapelille

586394401

Latauspumppu Stratos Tec 25/6

kaapeleineen, sopii CTC EcoAir 406-408

586396303

Latauspumppu Stratos Tec 25/7

kaapeleineen, sopii CTC EcoAir 410

586396302

Tarvikepaketti EA 400

586534401

Virtausmittari

säätöön ja mittaukseen

586683401

Virtausmittarin eristepaketti

586683411

CTC Converter

mahdollistaa CTC EcoAir 400 liittämisen V3 sarjan tankkeihin

585821302

Mitat EcoAir 400

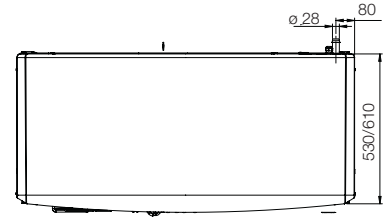
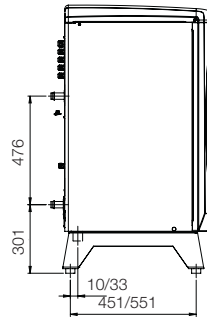
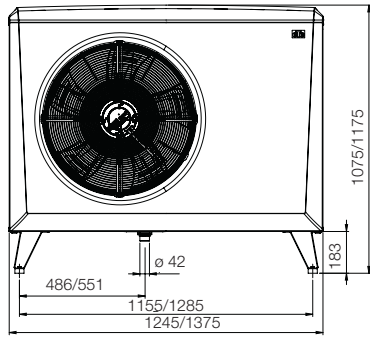

Toimitussisältö

1 x Lämpöpumppu CTC EcoAir 400 Syöttöjännitteen kytkentäliitin Tiedonsiirron kytkentäliitin

Lämpöpumppu/ulkoyksikkö CTC EcoAir			
Malli	406	408	410
Mitat (K x L x S)	1075x1245x545		1175x1375x610
Paino	120 kg	126 kg	180 kg
Sähkö tiedot	400V 3N		
IP-luokka	IP24		
Antoteho ¹⁾	3,9/4,7/6,2	4,7/6,0/7,8	7,3/8,8/11,5
Ottoteho ¹⁾	1,3/1,3/1,3	1,6/1,6/1,6	2,3/2,3/2,4
COP	3,1/3,7/4,8	3,0/3,8/4,8	3,2/3,8/4,9
Kompressorityyppi	Scroll		
Kylmäainemäärä (R407C)	2,2 kg	2,2	2,4
Ilmanvirtaama	2500 m ³ /h	2800 m ³ /h	4100 m ³ /h
Äänenvoimakkuus	56 dB(A)	58 dB(A)	58 dB(A)
Äänenpaine, 10m	31 dB(A)	33 dB(A)	33 dB(A)

¹⁾ CTC EcoAir on testattu EU standardin EN 14511 mukaan. 35°C vedenlämpötila ja -7/+2/+7 °C ulkoilmalämpö. (sis. puhallin, kiertovesipumppu ja sulatus).

Kytkentä esimerkki

Kuvassa CTC EcoAir 400 ja CTC EcoZenith i250 L

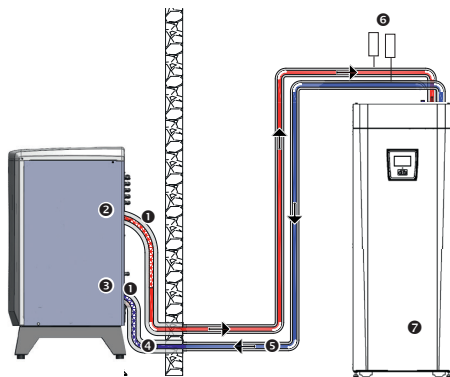

1. Metallipunottu 1", diffuusiosuojattu letku lämmitykselle
2. Ulos (lämmitetty) vesi.
3. Sisään (kylmä) vesi.
4. Min ø22 mm putki, eristetään 15mm paksulla eristeellä
5. Eristetään sisällä 10 mm eristeellä.
6. Ilmausruuvi
7. Latauspumppu CTC EcoZenith i250

Ohjaus esimerkit

CTC EcoAir 400 kan ohjataan CTC EcoZenith i250 Pro, CTC EcoLogic PRO tai CTC Basic Display (paluuväsi).

CTC EcoZenith i250

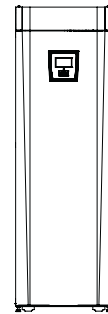

Nykyinen kattila

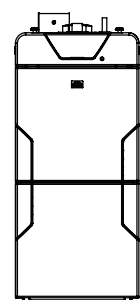

CTC EcoLogic PRO



CTC EcoAir 400

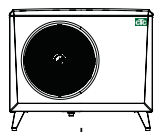

CTC Basic Display

